

Mink Standard-Leistenbürsten – Abdichten, Führen und Tragen

Mink standard strip brushes – sealing, guiding and carrying

Brosses listeau standard Mink – Etanchéifier, Guider et Porter

Think Mink!®



Mink
Bürsten®

Die Ideenmarke für
innovative Faserlösungen

Mink Leistenbürsten – zuverlässiges Abdichten und Führen

Mink strip brushes – reliable sealing and guiding

Brosses en listeau Mink : étanchement et guidage fiables

Eine Vielzahl an Anwendungsmöglichkeiten – unkompliziert und wirtschaftlich

Ob zum flexiblen Abdichten bei Kabeldurchlässen, Spalten oder gegen Zugluft, dem zuverlässigen Abstreifen von Abrieb und Spänen bei Transportbändern, dem genauen Führen von Flaschen, als Rücklaufperre mit geschränkten Fasern oder als schonendes Trag- und Gleitelement bei Blechtafeln, Fensterrahmen und Türen: Durch die Vielzahl und die Flexibilität der Fasern bei den Mink Leistenbürsten eröffnen sich unzählige Kombinationsmöglichkeiten. Neben einer großen Auswahl an Sonderprofilen und einem beeindruckenden Sortiment an Standardartikeln sind wir in der Lage, Profile aller Art zu beborsten.

A broad range of applications – simple and economical

They can seal cable passages, close gaps, protect against draughts, wipe chaff and chips from conveyor belts, guide bottles, prevent reverse movement on conveyer belts, and gently convey objects like metal panels, window frames and doors. With Mink strip brushes, the possibilities are endless. In addition to a wide variety of bristles we have a large selection of special profiles and an impressive range of standard products. Whatever your needs, we can supply the right bristle configuration.

Une foule d'applications possibles – solutions simples et rentables

La multitude et la flexibilité des fibres des brosses en listeau Mink ouvrent d'innombrables possibilités de combinaison pour réaliser l'étanchement flexible de passages de câbles, de fentes ou contre le courant d'air, l'évacuation fiable de déchets d'abrasion et de copeaux sur des bandes de convoyage, le guidage précis de bouteilles, le blocage anti-retour avec des fibres orientées, ou des éléments porteurs et de glissement en douceur de feuilles de tôle, de châssis de fenêtres et de portes. Pour compléter un vaste choix de profils spéciaux et une gamme impressionnante d'articles standard, nous sommes en mesure de garnir de fibres des profils de toute nature.

Ihre Vorteile:

Your advantages:

Vos avantages :

- Perfektes Abdichten für Türen und Tore
- Sicheres Abdichten gegen Späneflug und Schmieremulsionen
- Optimal bei Anwendungen mit geringen Platzverhältnissen, z. B. in Rollläden und im Messe- und Ladenbau
- Geringe Reibwerte durch punktförmige Auflage
- Große Auswahl an Standard- und Sonderprofilen

- Perfect sealing of doors
- Protection against lubricating emulsions and flying chips
- Optimal solution for applications with limited space, e.g. roller shutters, display areas / shop-fitting
- Point-like bristle surface reduces friction
- Large selection of standard and special profiles
- Many possible combinations of materials for

- Etanchéité parfaite pour portes d'habitation et de garage
- Étanchement fiable contre la dispersion de copeaux et les émulsions de lubrifiants
- Optimal pour des utilisations là où la place fait défaut, par exemple dans les volets et dans l'aménagement des stands d'exposition et des vitrines
- Faible coefficient de frottement grâce au

- Vielfältige Materialkombinationen möglich: bei festhaftenden Verunreinigungen, höheren Temperaturen, winkelligen oder abgestuften Laufflächen
- Temperaturbeständig von -50 °C bis +250 °C bei Kunststofffasern, bis +400 °C bei metallischen Fasern
- Faserhöhe von 5 bis 500 mm

- dealing with persistent contamination, high temperatures and running surfaces that are angled or stepped
- Thermal resistance from -50 °C to +250 °C for plastic bristles and up to +400 °C for metallic bristles
- Bristle length from 5 to 500 mm

- support ponctuel
- Grand choix de profils standard et spéciaux
- Nombreuses combinaisons de matériaux possibles : en présence d'impuretés adhérentes, de températures élevées, de surfaces de roulement
- Résistance aux températures entre -50 °C et +250 °C pour les fibres synthétiques, jusqu'à +400 °C pour les fibres métalliques
- Hauteur de fibre : de 5 à 500 mm

Sicherer Schutz gegen Späneflug Protection against flying chips Protection fiable contre la dispersion des copeaux



Schonendes Tragen, z. B. bei der Fensterproduktion Gentle transport of objects like windows Transport en douceur, p. ex. dans la production de fenêtres

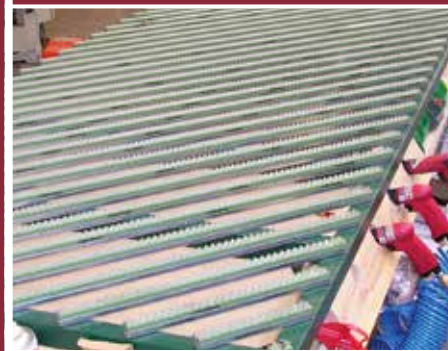

Oftmals kaum zu sehen und doch unglaublich effektiv

Often inconspicuous, but always amazingly effective

Souvent à peine visibles mais incroyablement efficaces

Einfach und unschlagbar in der Montage und Handhabung

Die Flexibilität der Mink Standard-Leistenbürsten spiegelt sich nicht nur bei der Faser wieder, sondern auch bei der Montage. Zum Schrauben, Nieten oder Kleben, einfach zum Einschieben oder Aufstecken. Mink Leistenbürsten können mit geringstem Zeitaufwand und Werkzeugeinsatz montiert werden.

Im Standard stehen mehr als 6.500 verschiedene Artikel zur Verfügung und dies als Ein-, Zwei- und Dreimeterleisten. Problemlos je nach Bedarf abzulängen.

Especially easy to install and use

Mink standard strip brushes are versatile not just because there are many varieties of bristles, but also because they can be installed in so many ways. They can be attached with screws, rivets or glue; they can slide on or push on. Installation is fast, with little need for tools.

More than 6,500 different standard articles are available. Strips can be ordered in lengths of one, two and three metres or can be cut to any required length.

Simple et imbattables en terme de montage et d'utilisation

La flexibilité des brosses en listeau standard Mink ne se manifeste pas seulement par ses fibres, mais aussi lors du montage. Elles peuvent être vissées, rivetées et collées, ou simplement insérées ou emboîtées. Les brosses en listeau Mink se montent en un minimum de temps avec peu d'outils.

La gamme standard comprend plus de 6 500 articles différents sous forme de listeaux de un, deux et trois mètres, qui peuvent être coupés sans problème à la longueur voulue.

Kompatibel auch für unterschiedliche Geometrien
Compatible with various geometries
Compatibles avec diverses configurations



Konzipiert für unterschiedliche Einbausituationen
Designed for a variety of installation situations
Conception adaptée à différentes situations de montage



Abdichten von Spalten an Türen und Toren
For sealing gaps in doors and gates
Étanchement de jours sur des portes et des portails



Führen von z. B. PET-Flaschen
For guiding PET bottles
Guidage de bouteilles en PET, par exemple



Mink Strebenprofile für Aluminiumkonstruktionen

Mink brush strips, specially designed for aluminium profiles

Profils rainurés Mink, particulièrement adaptés pour les profilés en aluminium

Mink Leistenbürsten bieten die perfekte Lösung zum sicheren Abdichten und Führen sowie zum Fixieren in Aluminiumstrebenprofilen. Durch einfaches Einklipsen in neue oder bestehende Konstruktionen wird gegen unerwünschte Spalte, störende Zugluft oder austretendes Spritzwasser optimal abgedichtet. Erhältlich für Nutbreiten 8 mm und 10 mm sind die handling- und montagefreundlichen Bürsten für nahezu alle gängigen Strebenprofile kompatibel. Durch die Geometrie des ABS-Körpers verkleben sich die Haltetaschen im Alu-Profil und sorgen so für gute Haltbarkeit. Mit den im Standard angebotenen Faserhöhen von 10 mm bis 60 mm und mit Faserwerkstoffen, die für nahezu alle Anwendungen geeignet sind, decken wir sämtliche Anforderungen an diese Bürste ab.

Mink strip brush offers the perfect solution for reliable sealing, guiding and fixing on aluminium assembly system profiles. By simply pushing the brush into grooves on new or existing structures, unwanted gaps, draughts or leakage of spray water can be prevented. Available for groove widths of 8 mm and 10 mm, the brush is easy to handle, easy to install and compatible with most common profiles. Thanks to the design of the ABS body, the holding clips ensure that the brush sits tight inside the aluminium profile groove. With bristle heights of 10 mm to 60 mm in our standard range and a variety of bristle materials suitable for almost all applications, we offer a large range of solutions.

Les brosses listeau Mink offrent la solution parfaite pour une étanchéité, un guidage et une fixation sûre dans les profilés rainurés en aluminium. Que ce soit dans des installations nouvelles ou existantes, ces dernières isolent de façon optimale les fentes, et protègent aussi des courants d'air et des éclaboussures indésirables, cela en un seul clip. Disponibles pour des rainures de largeur de 8 et 10 mm, les brosses à clipper sont compatibles avec presque tous les profilés rainurés. La géométrie des corps en ABS et les languettes d'arrêt dans le profil alu permettent une excellente fixation dans le temps. Proposées dans la gamme standard avec des hauteurs de fibre allant de 10 à 60 millimètres et dans diverses matières, ces brosses sont définies pour répondre au large spectre d'applications possibles.

Ihre Vorteile: Your advantages: Vos avantages :

- Kompatibel für nahezu alle Strebenprofile aus Aluminium – Nutbreiten 8 mm und 10 mm
 - Fixieren empfindlicher Teile in Ladungsträgern
 - Führen und Tragen in der Fördertechnik
 - Abdichten an Maschinenumhausungen, Klappen und Funktionsdurchlässen
 - Ein Eindrücken in bestehende Konstruktionen ist problemlos möglich
-
- Compatible with most aluminium assembly system profiles - groove widths 8 mm and 10 mm
 - Fixing of sensitive parts on racking
 - Guiding and supporting on conveyor systems
 - Sealing of machine housings, flaps and apertures
 - Easy installation, the brush can simply be pushed into grooves on existing frameworks
-
- Compatible pour les profilés aluminium de rainure 8mm et 10 mm
 - Fixation de pièces sensibles dans les chariots de transport
 - Guider et porter dans des applications de transport technique
 - Etancher les capots de machines ou toute ouverture
 - Le montage peut être réalisé sur des installations existantes par clippage ce qui facilite leur installation

Einklipsen ... Push in ... Clipper ...



Fertig! Done! Terminé !



Abdichten Sealing Etancher



Führen Guiding Guider



Mink Glaskantenprofile für unterschiedliche Glasstärken

Mink glass edge profiles for different glass thicknesses

Les profils Mink adaptés à différentes épaisseurs de parois en verre

Die Mink Glaskantenprofile für Glasfenster, -türen, Wintergärten und Duschkabinen, stellen eine optimale Lösung zum Schließen unerwünschter Spalten und Öffnungen dar.

Die Montage der glasklaren und UV-beständigen Leistenbürsten ist dabei denkbar einfach – gegebenenfalls auf die gewünschte Länge kürzen und, ohne aufwändiges Verkleben und Aushärten durch UV-Licht, auf die entsprechende Glaskante rutschfest aufstecken. Erhältlich sind die beborsteten Profile für Glasstärken von 8, 10 und 12 mm in einer Verpackungseinheit von je 10 Stück. Im Standard sind die Faserhöhen 10, 12 und 15 mm mit einer Körperlänge von 2.600 mm verfügbar.

The Mink glass edge profiles for glass windows, doors, conservatories and shower cubicles are the optimal solution for sealing unwanted gaps and apertures. Fitting the crystal clear and UV-resistant strip brushes securely is simple – just cut to the required length and clip onto the glass edge. There is no need for time-consuming gluing or hardening using UV light. The brushes are slip-resistant and require no time-consuming gluing and hardening in UV light. The bristled profiles are available for glass thicknesses of 8, 10 and 12 mm and come in packs of 10 pieces each. With standard bristle lengths of 10, 12 and 15 mm and with a body length of 2600 mm, this brush is suitable for a wide range of requirements.

Les profils Mink conçus pour les fenêtres et portes en verre, vérandas et cabines de douche proposent une solution optimale pour fermer les interstices et les ouvertures indésirables. Le montage des brosses listeau transparentes et résistantes aux UV est très simple, il suffit de couper à la longueur désirée et d'enficher le listeau antidérapant sur l'arête de verre sans qu'il soit nécessaire de procéder à un collage ou durcissement par rayonnement UV. Les profils avec brosses sont disponibles pour une épaisseur de verre de 8, 10 et 12 mm, conditionnés par unité d'emballage de 10 pièces. La hauteur de fibre proposée en série est de 10, 12 et 15 mm et la longueur de corps de 2600 mm, ce qui permet de répondre à toutes les exigences des diverses applications.

Ihre Vorteile: Your advantages: Vos avantages :

- Zuverlässiges Schließen von Spalten
- Zueinander und gegeneinander Abdichten
- Für Glasstärken von 8, 10 und 12 mm
- Einfache und schnelle Montage, rutschfestes Aufstecken ohne Verkleben und Aushärten
- Glasklar und UV-beständig
- Preiswert und schnell lieferbar
- Norm UL 94-VO möglich

- Effective sealing of gaps
- Sealing possible also at right angles
- For glass thicknesses of 8, 10 and 12 mm
- Quick and easy assembly, slip-resistant clip-on without gluing and hardening
- Cristal clear and UV-resistant
- Inexpensive and readily available
- Standard UL 94-VO possible

- Fermeture fiable des interstices
- Etanchéisation dans le même sens ou dans le sens opposé
- Pour épaisseur de verre de 8, 10 et 12 mm
- Montage aisé et rapide par simple enfichage, sans colle ni durcissement
- Transparent et résistant aux UV
- Rapidement disponible à des prix avantageux
- Possible en conformité avec la norme UL 94-VO

Spaltabdichtung Sealing of gaps Etanchéisation des fentes



Verschleißarm durch flexible Fasern Durable due to flexible bristles Usure très limitée grâce aux fibres souples



Stirnseitiges Abdichten End-on sealing Etanchéisation frontale



Seitliches Abdichten Edge sealing Etanchéisation latérale



Standard- und Sonderprofile für Mink Leistenbürsten

Standard and special profiles for Mink strip brushes

Les profils standard et spéciaux pour brosses en listeau Mink

● Die rot gekennzeichneten Artikel sind Standardartikel

● Standard articles are marked with a red dot

● Les articles standard sont marqués d'un point rouge

STL 4002

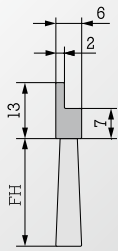

STL 3002 ●

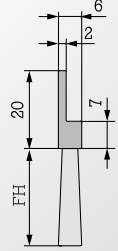

STL 6002

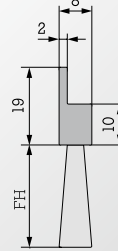

STL 6000 ●

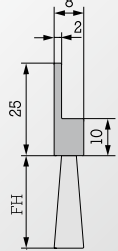

STL 3000 ●

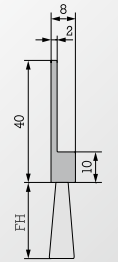

STL 4004

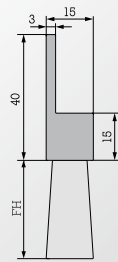

STL 3004 ●

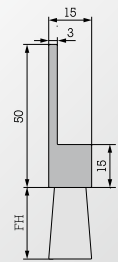

STL 1800 ●

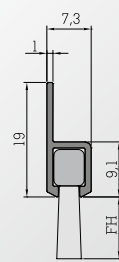

STL 2001 ●

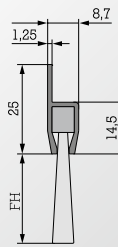

STL 2000 ●

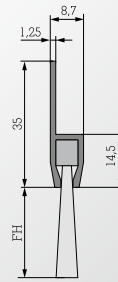

STL 2002

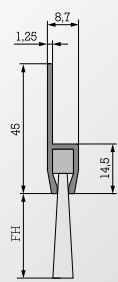

STL 2004 ●

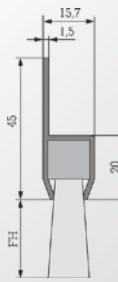

STL 2004DK

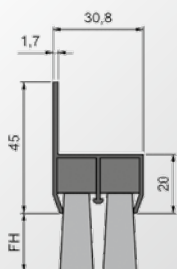

STL 3006

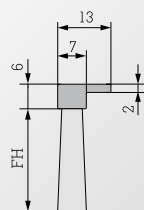

STL 3003 ●

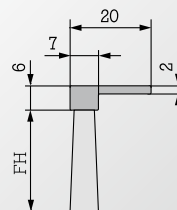

STL 6003

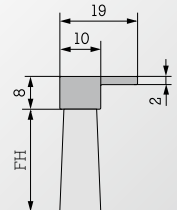

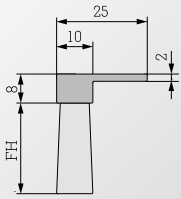
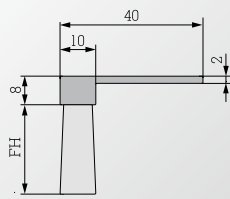
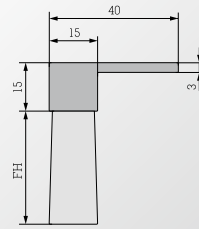
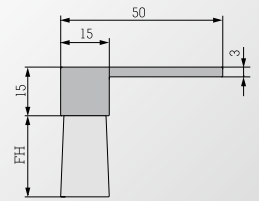
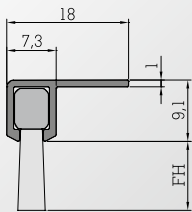
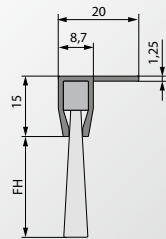
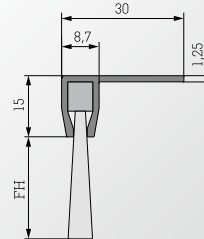
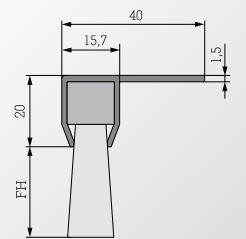
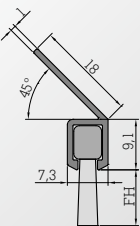
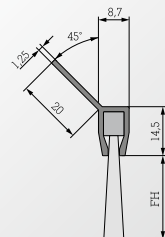
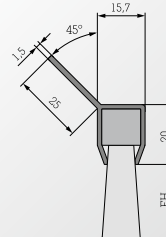
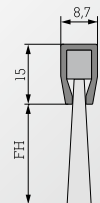
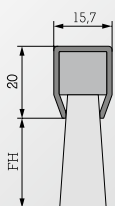
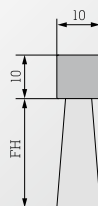
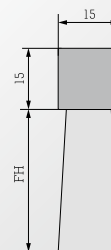
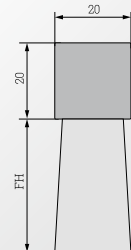
STL 6001**STL 3001****STL 4005****STL 3005****STL 1810****STL 2011****STL 2010****STL 2015****STL 1820****STL 2020****STL 2040****STL 2070****STL 2074****STL 4999****STL 7004****STL 5000**

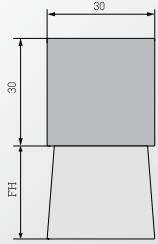
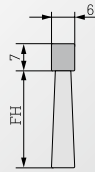
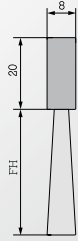
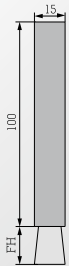
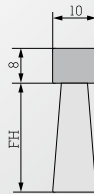
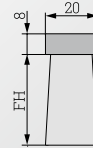
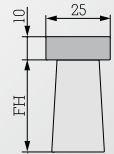
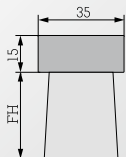
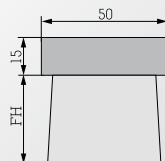
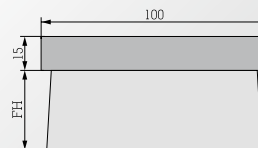
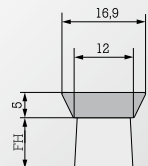
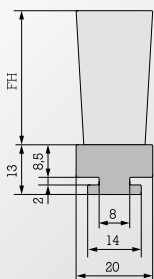
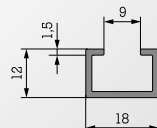
STL 5003**STL 4006****STL 7000****STL 5524****STL 8009****STL 7001****STL 5624****STL 6020****STL 8003****STL 8005****STL 8010****STL 1111****STL 950A****C-S 951**

Weitere Profile, C-Schienen, Faserhöhen/ -materialien und Abmessungen finden Sie unter www.mink-buersten.com/stl

For other profiles, C-tracks, Bristle height / materials and dimensions, visit www.mink-buersten.com/stl

Vous trouverez d'autres profils, rails de guidage C, Hauteurs de fibres / Matériaux fibreux et dimensions sous www.mink-buersten.com/stl

Mink Strebenprofile – erhältlich für Nutbreite 8 mm und 10 mm
Mink brush strip for aluminium profiles – available for groove widths of 8 mm and 10 mm
Les profils rainurés Mink – accessibles pour une épaisseur de verre de 8 et 10 mm

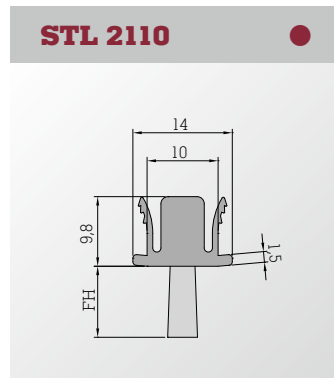
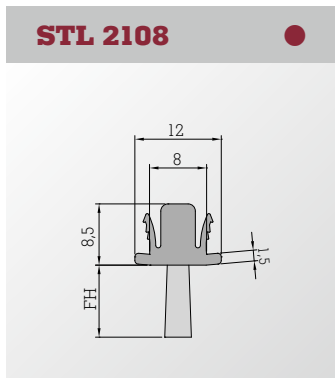

Verwendete Abkürzungen:
Key to abbreviations:
Abréviations:

FH	Faserhöhe	Bristle length	Hauteur de fibre
PVC	Polyvinylchlorid	Polyvinyl chloride	Polychlorure de vinyle
ABS	Acrylnitril-Butadien-Styrol-Copolymere	Acrylonitrile-Butadiene-styrene Copolymers	Acrylnitril-Butadien-Styrol-Copolymere

alle Angaben in mm
 all dimensions in mm
 indications en mm

Verpackungseinheit 20 Stück, je 1.000 mm
 Packed in units of 20 pieces of 1000 mm each
 Chaque ensemble est composé de 20 pièces de longueur 1000 mm

Körpermaterial ABS
 Body material ABS
 Matériau du corps : ABS

Mink Glaskantenprofile – erhältlich für Glasstärken 8, 10 und 12 mm
Mink glass edge profile – available for glass thicknesses 8, 10 and 12 mm
Les profils enfilables Mink – accessibles pour une épaisseur de verre de 8, 10 et 12 mm

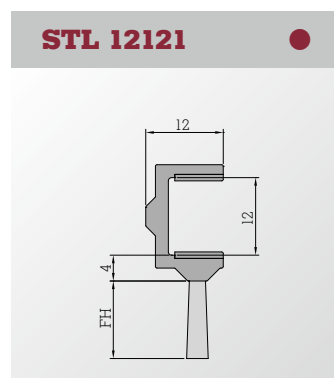
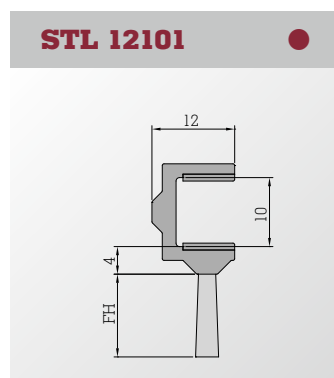
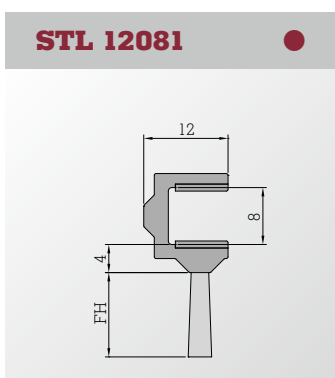
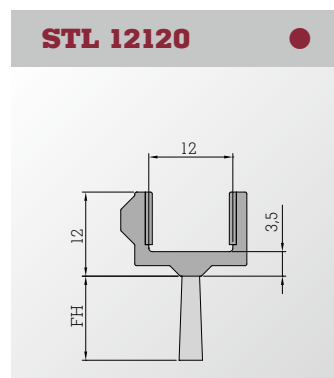
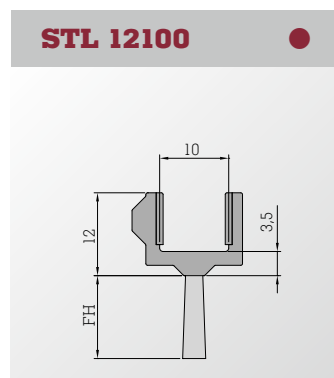
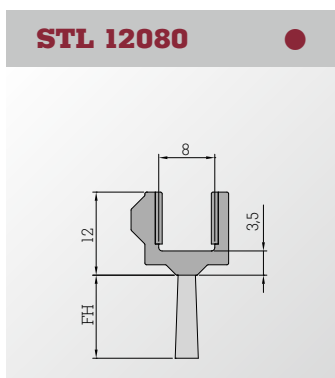

Körpermaterial PVC
 Body material PVC
 Matériau du corps : PVC

Verpackungseinheit 10 Stück, je 2.600 mm
 Packed in units of 10 pieces of 2600 mm each
 Chaque ensemble est composé de 10 pièces de longueur 2600 mm

Zentrale Headquarters Centrale

August Mink GmbH & Co. KG

Fabrikation
technischer Bürsten
Wilhelm-Zwick-Straße 13
D-73035 Göppingen
fon +49 (0)71 61 40 31-0
fax +49 (0)71 61 40 31-500
info@mink-buersten.de

Beratungsniederlassungen Consulting subsidiaries Succursales d'assistance-conseil

Benelux

Mink-Bürsten B.V.
Hanzeweg 6
NL-8061 RC Hasselt
fon +31 (0)38 3 86 61 77
fax +31 (0)38 3 86 61 78
info@mink-buersten.nl

Frankreich

Mink-France S.A.R.L.
2, rue de l'Octroi
F-78410 Aubergenville
fon +33 (0)1 34 84 75 64
fax +33 (0)1 34 84 01 81
info@mink-france.fr

Italien

Mink-Italia s.r.l.
Società con Socio unico
Via Speranza 5
I-40068 S. Lazzaro
di Savena (BO)
fon +39 051 45 26 00
fax +39 051 62 78 325
info@mink-italia.it

Skandinavien

Mink-Bürsten ApS
Glasvænget 2
DK-5492 Vissenbjerg
fon +45 70 26 20 77
fax +45 70 26 20 78
info@mink-buersten.dk

UK & Irland

Mink-Brushes (UK) Ltd.
Cash's Business Centre
Cash's Lane
GB-CV1 4PB Coventry
fon +44 (0)24 76 63 25 88
fax +44 (0)24 76 63 25 90
sales@mink-brushes.co.uk

Außendienst vor Ort Field service Service extérieur sur place

Österreich

August Mink GmbH & Co. KG
Fabrikation
technischer Bürsten
Wilhelm-Zwick-Straße 13
D-73035 Göppingen
fon +49 (0)71 61 40 31-0
fax +49 (0)71 61 40 31-500
info@mink-buersten.de

Polen

August Mink GmbH & Co. KG
Fabrikation
technischer Bürsten
Wilhelm-Zwick-Straße 13
D-73035 Göppingen
fon +49 (0)71 61 40 31-0
fax +49 (0)71 61 40 31-500
info@mink-buersten.de

Schweiz

August Mink GmbH & Co. KG
Fabrikation
technischer Bürsten
Wilhelm-Zwick-Straße 13
D-73035 Göppingen
fon +49 (0)71 61 40 31-0
fax +49 (0)71 61 40 31-500
info@mink-buersten.de

Spanien & Portugal

August Mink GmbH & Co. KG
Fabrikation
technischer Bürsten
Wilhelm-Zwick-Straße 13
D-73035 Göppingen
fon +49 (0)71 61 40 31-0
fax +49 (0)71 61 40 31-500
info@mink-buersten.de

