



Mink Rundbürsten – effiziente Werkzeuge mit unendlich vielen Anwendungsmöglichkeiten

Mink round brushes – highly efficient tools with countless applications

Brosses cylindriques Mink – outils efficaces pour des applications illimitées

Think Mink!®



**Mink
Bürsten®**

Die Ideenmarke für
innovative Faserlösungen

Individuelle Lösungen für spezielle Aufgaben

Individualized solutions to specific problems

Solutions personnalisées pour des applications spéciales

Ihre Flexibilität gepaart mit dem Ideenreichtum unserer Anwendungstechniker, machen Mink Rundbürsten zu einem interessanten System für die Praxis – kein anderes Werkzeug ist so vielseitig einsetzbar. Die große Auswahl an Standardartikeln ermöglichen eine Vielzahl von Anwendungslösungen, die sich oft selbst bei kompliziertester Aufgabenstellung genial einfach lösen lassen.

Die Bürsten sind im Standard in wenigen Arbeitstagen lieferbar. Auch Sonderwünschen können wir in kurzer Zeit entsprechen.

Flexibility combined with the imaginative applications of our engineers make Mink round brushes an interesting system for practically-minded people – no other tool can match their versatility. The large selection of standard articles permit a wide range of solutions to problems that can often be ingeniously solved despite being extremely complicated. The standard brushes can be delivered within a few working days. And if you have a special request, we can still deliver quickly.

Leur flexibilité alliée à l'inventivité de nos ingénieurs spécialisés en applications font des brosses cylindriques Mink des systèmes très intéressants dans la pratique – aucun outil n'est aussi polyvalent. Le grand choix d'articles standard permet une multitude de solutions qui peuvent être réalisées simplement de manière géniale même face aux problèmes les plus complexes. Les brosses standards sont livrables en quelques jours ouvrés seulement. Nous pouvons également répondre rapidement à des demandes spéciales.

Ihre Vorteile: Your advantages: Vos avantages :

- Vielseitig einsetzbar
- Schonendes Transportieren
- Effektive Reinigung
- Gleichmäßiges Auftragen
- Geräuscharmes Fördern
- Individuelle Anpassung der Bürste an die jeweilige Anwendung

- Versatile
- Gentle conveying
- Effective cleaning
- Accurate dispensing
- Noise reduction
- Bespoke solutions for individual applications
- Several bristle types to match your application

- Multiples fonctions
- Transport en douceur
- Nettoyage efficace
- Application régulière
- Convoyage silencieux
- Adaptation personnalisée des brosses aux différentes fonctions

- Je nach Anwendung stehen verschiedene Besatzarten zur Verfügung
- Sonderbeborstung möglich
- Standardware kurzfristig verfügbar

- Special bristle configuration possible
- Catalogue brushes with short lead times

- Différents types de garnitures disponibles selon les fonctions
- Garnissage possible en fibres spéciales
- Produits du merchandise standard rapidement disponibles

Vielfältige Einsatzmöglichkeiten Wide range of possible uses Nombreuses possibilités de mise en œuvre



Große Auswahl an Bürstenkörpern Large selection of brush bodies Grand choix de montures



Mink Rundbürsten – vielseitig und wirtschaftlich

Mink round brushes – versatile and economical

Brosses cylindriques Mink – polyvalentes et rentables

Ob Sie kleine oder große Mengen benötigen – Mink Standard-Rundbürsten sind für Sie immer schnell, günstig und vor allem in höchster Qualität binnen weniger Arbeitstage verfügbar. Damit lösen Sie viele in der Praxis vorkommende Probleme auf Anhieb. Bei außergewöhnlichen Anforderungen stehen wir Ihnen aber selbstverständlich mit unserem umfangreichen Service zur Verfügung: individuelle Beratung durch einen unserer Anwendungsberater, seriennahe Modifikation von Bürstentypen, Sonderanfertigungen und spezielle Entwicklungen.

Whether you need small or large quantities, Mink standard round brushes can always be delivered to you quickly, inexpensively and above all in top quality within a few working days. In this way, you can get instant solutions to many of the problems that come up in day-to-day work. When special demands arise too, we will of course be happy to make our full range of services available to you. Our consultants will provide individual advice on applications, and we can make modifications to standard brushes or manufacture and design special products to fit your needs.

En petites ou grandes quantités, les brosses cylindriques standard Mink vous sont toujours livrées en quelques jours à des prix avantageux et surtout dans une qualité haut de gamme. Vous résolvez ainsi rapidement de nombreux problèmes qui se posent dans la pratique. Mais en cas d'exigences exceptionnelles, notre vaste service Clientèle est naturellement à votre entière disposition : assistance personnalisée par l'un de nos conseillers en applications, modification proche de la série de types de brosses, fabrications spéciales et développements spéciaux.

Mechanische Unterstützung bei Reinigungsanwendungen

Mechanical support for cleaning applications
Assistance mécanique dans des opérations de nettoyage



Durch Formschnitt angepasste Rundbürsten

Round brushes adapted by shaped cutting
Brosses cylindriques adaptées grâce à la taille selon la forme des objets

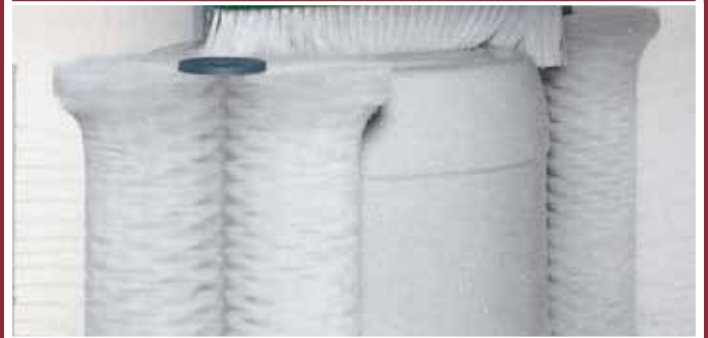

Schonender und geräuscharmer Transport

Gentle and low-noise conveying
Transport en douceur et silencieux



Schonung für unterschiedlichste Oberflächen

Gentle treatment of a huge range of surface finishes
Les surfaces les plus diverses sont ménagées



Mink Rundbürsten: Reinigen, Waschen, Transportieren, Fördern, Streuen, Dosieren oder Auftragen

Mink round brushes: cleaning, washing, conveying, dispersing, metering or applying

Brosses cylindriques Mink : pour nettoyer, laver, transporter, manutentionner, saupoudrer, doser ou appliquer

Transportbandreinigung

Conveyor belt cleaning

Nettoyage de la bande transporteuse

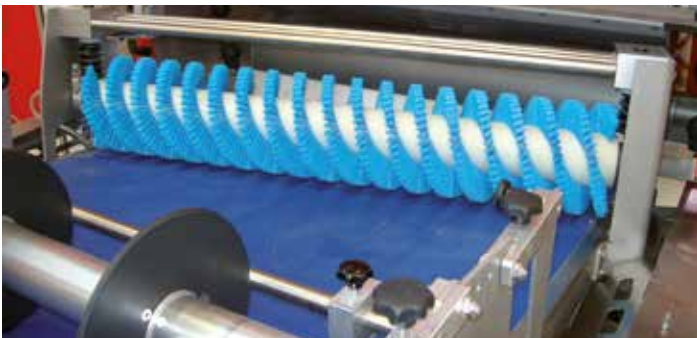

Transportieren und Waschen in einem Vorgang

Conveying and washing in one operation

Transport et lavage en une seule opération



Werkzeugkegelreinigung

Tool cleaning

Nettoyage de cônes d'outils



Materialschonendes Auftragen / Streuen

Accurate applying/dispersing of materials

Application/saupoudrage ménageant les pièces



Schrägförderung auch im steilen Winkel

Material can even be conveyed at a steep angle

Convoyage en diagonale même sous de fortes pentes



Sicheres Transportieren hochwertiger Güter

Damage-free conveying of high value goods

Transporter en toute sécurité des produits de haute qualité



Technische Daten

Technical data

Caractéristiques techniques

Verwendete Abkürzungen:

Key to abbreviations:

Abréviations:

GØ	Gesamtdurchmesser	Overall diameter	Diamètre hors tout
KØ	Körperdurchmesser	Body diameter	Diamètre de monture
IØ	Innendurchmesser	Internal diameter	Diamètre intérieur
L	Körperlänge	Body length	Longueur de corps
ØBübo	Bündelbohrung	Tuft hole	Bübo Diamètre du trou pour faisceau
LA	Lochabstand	Hole spacing	Entraxe

Bezeichnung Description Désignation	Körper Ø in mm Body dia. in mm Ø monture en mm	Achslot Ø in mm Spindle hole dia. in mm Ø axe en mm
	KØ	IØ
RUB 30	30	10+0,15
RUB 40	40	20+0,15
RUB 50	50	25+0,15
RUB 60	60	30+0,15
RUB 80	80	40+0,15
RUB 100	100	50+0,15

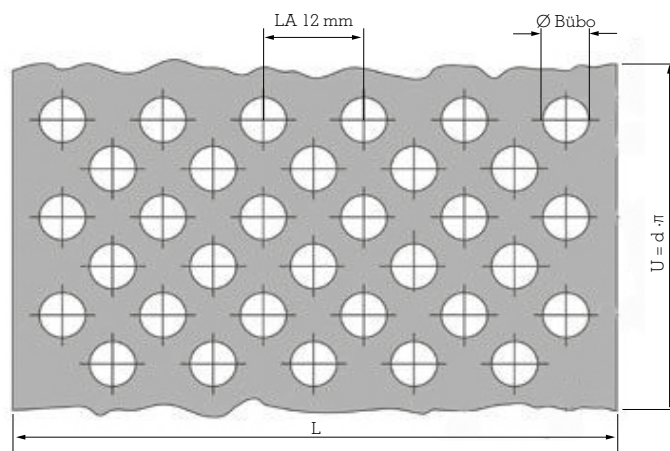
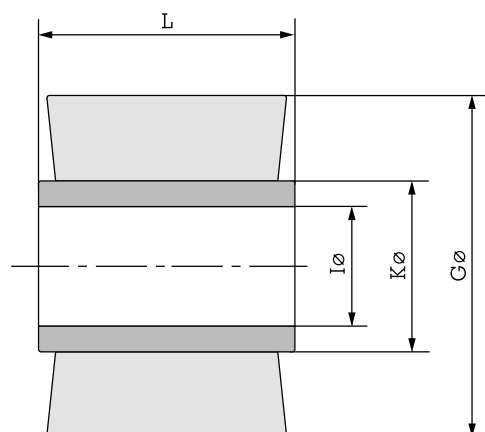

Weitere Informationen zu unseren Standardartikeln erhalten Sie unter: www.mink-buersten.com
 Further information about our standard articles can be found at: www.mink-buersten.com
 Pour de plus amples informations sur nos produits standard, consulter www.mink-buersten.com

Mink Rundbürsten mit Beborstung in Sonderausführung und mit zusätzlicher Ausrüstung

Mink round brushes with special designs and additional options

Brosses cylindriques Mink avec fibres en version spéciale et équipement additionnel

Spezielle Anwendungsfälle können eine spezielle Beborstung erforderlich machen. Sie erfolgt auf der Basis der in diesen technischen Informationen gezeigten Lochbilder – spiralförmig, links- oder rechtssteigend, ein- oder mehrgängig – oder durch Beschneiden auf modernen Präzisionsmaschinen in beliebigen Formen.

Some applications might make a special bristle configuration necessary. This is achieved on the basis of the hole patterns shown in this technical data – spiral, left-hand ascending or right-hand ascending, one-way or multi-way – or by cutting to any required shape on modern precision machinery.

Des applications spéciales peuvent exiger une implantation spéciale des fibres. Elle sera réalisée sur la base des dispositions des trous illustrées dans ces informations techniques – en spirale avec pas à gauche ou à droite, à alignement unique ou multiple, ou par découpe à la forme voulue sur des machines de précision modernes.

Hier einige Beispiele:

Here are a few examples:

Quelques exemples :

RUB mit Beborstung in Sonderausführung with special-purpose bristle configurations Avec fibres spéciales

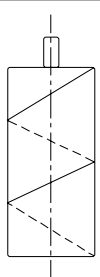
Spiralbeborstung Spiral bristle configuration Garnissage spiroïdal 1-reihig 1-row 1 rangée 1-gängig 1-way 1 alignement rechtssteigend ascending right-hand pas à droite	
--	--

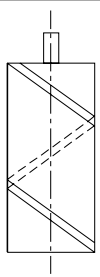
Spiralbeborstung Spiral bristle configuration Garnissage spiroïdal 2-reihig 2-row 2 rangées 1-gängig 1-way 1 alignement linkssteigend ascending left-hand pas à gauche	
---	--

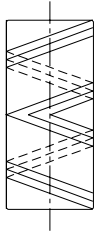
Spiralbeborstung Spiral bristle configuration Garnissage spiroïdal 3-reihig 3-row 3 rangées 1-gängig 1-way 1 alignement pfeilförmig arrow pattern en flèche	
--	---

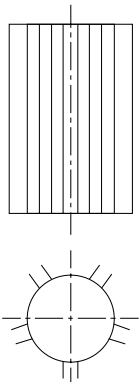
Linearbeborstung Linear bristle configuration Garnissage linéaire 2-reihig 2-rows 2 rangées 5-gängig 5-way 5 alignements streifenförmig strips en bande	
--	---

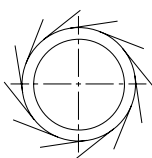
Tangentialbeborstung Tangential bristle configuration Garnissage tangentiel	
--	---

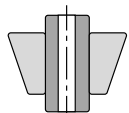
Konische Beborstung Conical bristle configuration Garnissage conique Körper: zylindrisch Bodies: cylindrical Monture: cylindrique	
---	---

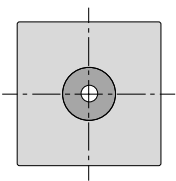
Quadratisch beschnitten Square cut Découpe en carré Vollkörper Whole bodies Monture intégrale Halbschalen Half-shells Demi-coques Viertelkörper Quarter-bodies Monture en quartiers	
--	---

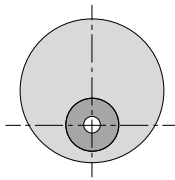
Exzentrisch beschnitten Off-centre cut Découpe excentrée Vollkörper Whole bodies Monture intégrale Halbschalen Half-shells Demi-coques	
---	---

Ihr Mink Anwendungstechniker hilft Ihnen bei der Zusammenstellung Ihrer individuellen Rundbürste

Your Mink applications engineer will help you to design your own special-purpose brush

Votre ingénieur spécialisé en applications Mink vous aidera à assembler votre brosse spéciale individuelle

RUB Weitere Spezialausführungen: Other special-purpose configurations: Autres versions spéciales:

Formgeschnittene Konturbürste
Contoured brush cut to shape
Brosse chantournée

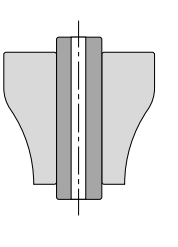

Formgeschnittene Konturbürste
Contoured brush cut to shape
Brosse chantournée
Konkav/konvex
Concave/convex
Concave/convexe

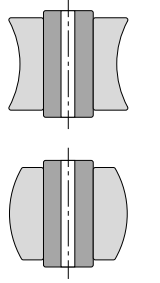

Konturborstellung
Contoured bristle configuration
Garnissage chantourné
Unterschiedliche Schnitt(Besatz-)höhen
Bristles cut to varying heights
Hauteur de fibre variable

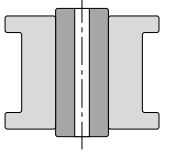

Teilborstung
Partial bristle configuration
Implantation partielle
Vollkörper
Whole bodies
Corps plain
Halbschalen
Half-shells
Demi-coques

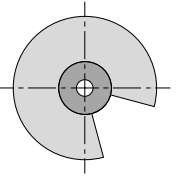

Straußenfedern
"Ostrich feathers"
Plumes d'autruche

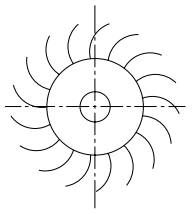

Kopfbürsten
Head-surround brushes
Brosses frontales

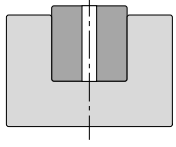

RUB Zusätzliche Ausrüstungen für Mink Rundbürsten Additional options for Mink round brushes Équipements supplémentaires pour brosses cylindriques

Passfedernut
Keyway
Gorge pour clavette

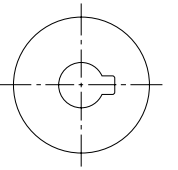

Mitnahmebohrung
Driving pin socket
Alésage pour broche d'entraînement
1- oder 2-seitig
1 or 2 ended
sur 1 ou 2 côtés

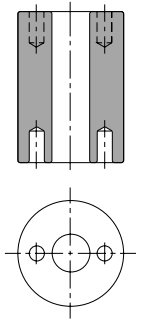

Passtiftbohrung
Dowel pin socket
Alésage pour goupille cylindrique

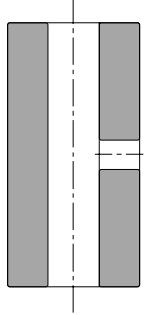

Gewinde
Thread
Taraudage

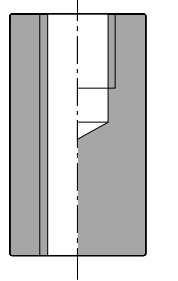

Mitnahmenut
Driving dog groove
Gorge pour broche d'entraînement

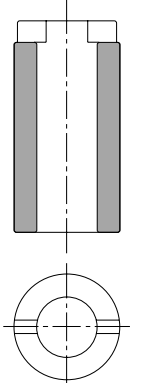

Buchse
Bush
Coussinet

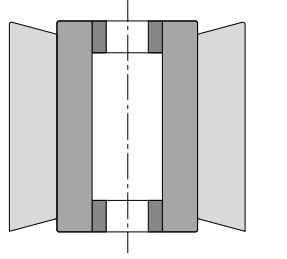

Gewindeinsatz
Threaded insert
Insert fileté
mit und ohne Stift
with and without pin
avec et sans goupille

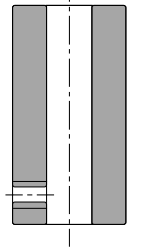

Zentrale Headquarters Centrale

August Mink GmbH & Co. KG

Fabrikation
technischer Bürsten
Wilhelm-Zwick-Straße 13
D-73035 Göppingen
fon +49 (0)71 61 40 31-0
fax +49 (0)71 61 40 31-500
info@mink-buersten.de

Beratungsniederlassungen Consulting subsidiaries Succursales d'assistance-conseil

Benelux

Mink-Bürsten B.V.
Hanzeweg 6
NL-8061 RC Hasselt
fon +31 (0)38 3 86 61 77
fax +31 (0)38 3 86 61 78
info@mink-buersten.nl

Frankreich

Mink-France S.A.R.L.
2, rue de l'Octroi
F-78410 Aubergenville
fon +33 (0)1 34 84 75 64
fax +33 (0)1 34 84 01 81
info@mink-france.fr

Italien

Mink-Italia s.r.l.
Società con Socio unico
Via Speranza 5
I-40068 S. Lazzaro
di Savena (BO)
fon +39 051 45 26 00
fax +39 051 62 78 325
info@mink-italia.it

Skandinavien

Mink-Bürsten ApS
Glasvænget 2
DK-5492 Vissenbjerg
fon +45 70 26 20 77
fax +45 70 26 20 78
info@mink-buersten.dk

UK & Irland

Mink-Brushes (UK) Ltd.
Cash's Business Centre
Cash's Lane
GB-CV1 4PB Coventry
fon +44 (0)24 76 63 25 88
fax +44 (0)24 76 63 25 90
sales@mink-brushes.co.uk

Außendienst vor Ort Field service Service extérieur sur place

Österreich

August Mink GmbH & Co. KG
Fabrikation
technischer Bürsten
Wilhelm-Zwick-Straße 13
D-73035 Göppingen
fon +49 (0)71 61 40 31-0
fax +49 (0)71 61 40 31-500
info@mink-buersten.de

Polen

August Mink GmbH & Co. KG
Fabrikation
technischer Bürsten
Wilhelm-Zwick-Straße 13
D-73035 Göppingen
fon +49 (0)71 61 40 31-0
fax +49 (0)71 61 40 31-500
info@mink-buersten.de

Schweiz

August Mink GmbH & Co. KG
Fabrikation
technischer Bürsten
Wilhelm-Zwick-Straße 13
D-73035 Göppingen
fon +49 (0)71 61 40 31-0
fax +49 (0)71 61 40 31-500
info@mink-buersten.de

Spanien & Portugal

August Mink GmbH & Co. KG
Fabrikation
technischer Bürsten
Wilhelm-Zwick-Straße 13
D-73035 Göppingen
fon +49 (0)71 61 40 31-0
fax +49 (0)71 61 40 31-500
info@mink-buersten.de

